

Beta

1927XM



I Manuale d'uso ed istruzioni

GB Operation manual and instructions

F Notice d'utilisation et instructions

D Bedienungsanleitung

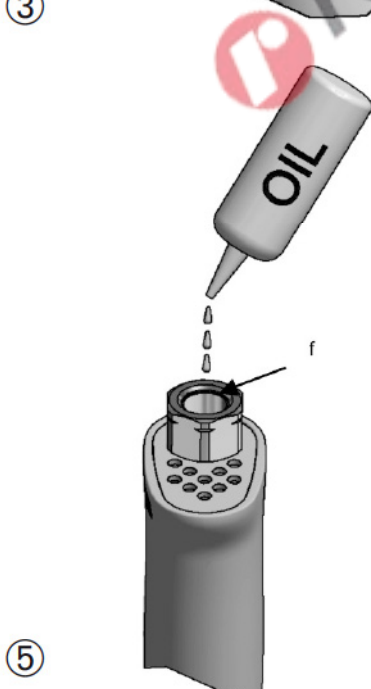
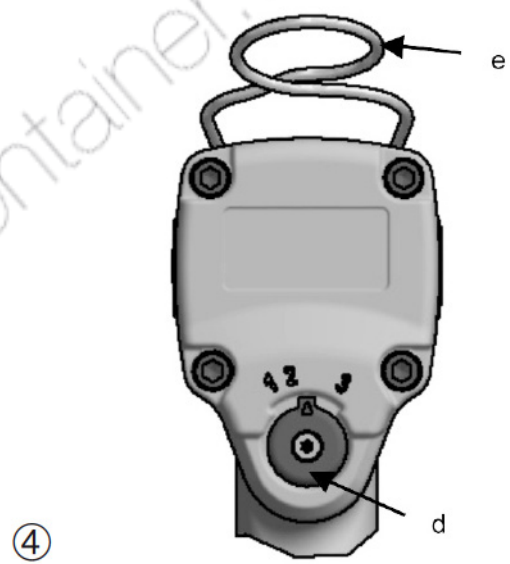
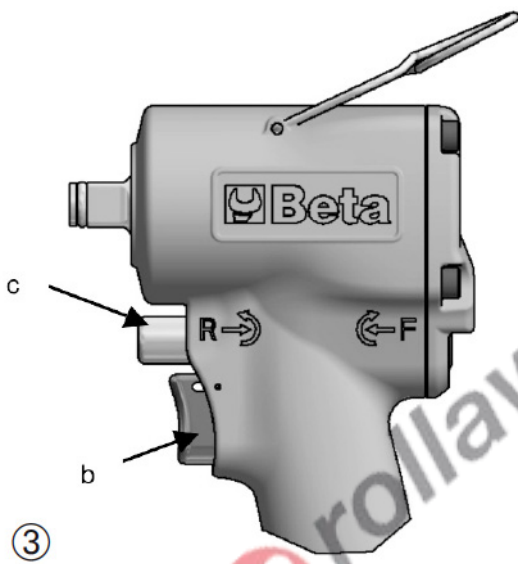
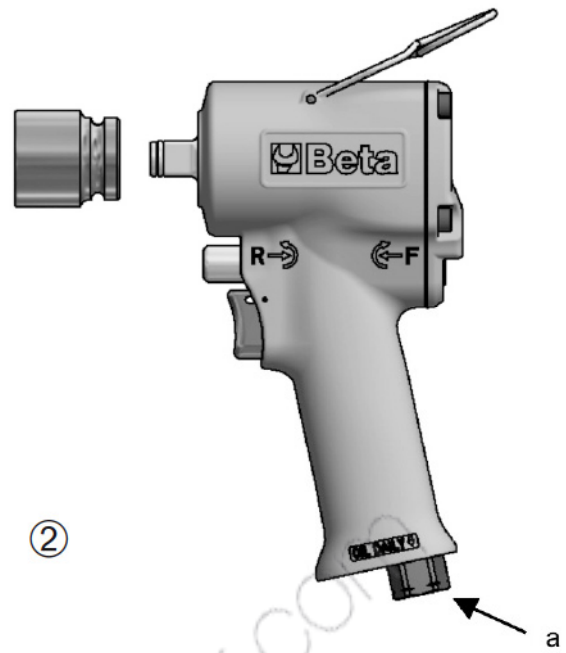
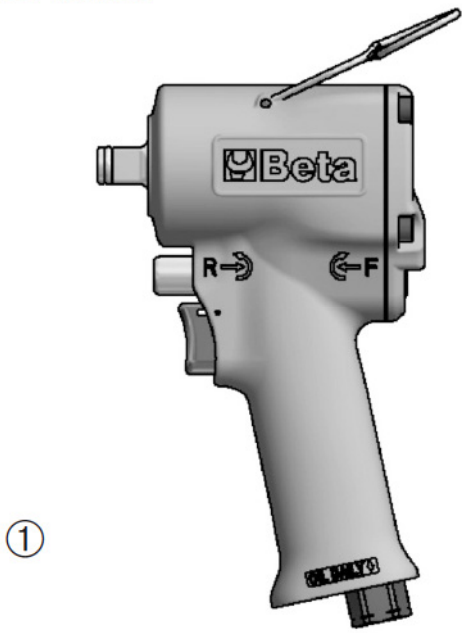

AVVITATORE COMPATTO DA 1/2" art. 1927XM

MANUALE D'USO ED ISTRUZIONI PER AVVITATORE COMPATTO PNEUMATICO PRODOTTO DA:

BETA UTENSILI S.P.A.
Via A. Volta 18,
20845, Sovico (MB)
ITALIA

Documentazione redatta originariamente in lingua ITALIANA.



ATTENZIONE



IMPORTANTE LEGGERE COMPLETAMENTE IL PRESENTE MANUALE PRIMA DI UTILIZZARE L'UTENSILE PNEUMATICO. IN CASO DI MANCATO RISPETTO DELLE NORME DI SICUREZZA E DELLE ISTRUZIONI OPERATIVE, POSSONO VERIFICARSI SERI INFORTUNI.

Conservare accuratamente le istruzioni di sicurezza e consegnarle al personale utilizzatore.

DESTINAZIONE D'USO

- L'avvitatore compatto pneumatico è destinato al seguente uso:
 - assemblaggio di elementi di collegamento filettati
 - avvitare e svitare con l'impiego di bussole a macchina
 - è possibile l'impiego dell'avvitatore anche in luoghi aperti esposti ad acqua e aria
- Non sono consentite le seguenti operazioni:
 - è vietato l'impiego di bussole a mano
 - è vietato l'impiego di giunti e prolunghe in quanto limita la potenza dell'avvitatore e aumenta il rischio di rottura
 - è vietato l'uso in ambienti contenenti atmosfere potenzialmente esplosive
 - è vietato bloccare il pulsante di azionamento con nastro adesivo o fascette

SICUREZZA DELLA POSTAZIONE DI LAVORO

- Prestare attenzione alle superfici che possono diventare scivolose a causa dell'uso della macchina ed al pericolo di inciampamento nel tubo flessibile dell'aria.
- Durante l'utilizzo dell'utensile pneumatico per lavori eseguiti in quota, adottare tutte le misure preventive atte ad eliminare o minimizzare i rischi ad altri lavoratori, conseguenti a possibili cadute accidentali dell'attrezzatura (per esempio segregazione dell'area di lavoro, adeguata segnalazione, etc.).

- ⚠ Non utilizzare l'utensile pneumatico in ambienti contenenti atmosfere potenzialmente esplosive perché possono svilupparsi scintille in grado di incendiare polveri o vapori.
- ⚠ Evitare il contatto con apparecchiature in tensione in quanto l'utensile pneumatico non è isolato ed il contatto con elementi in tensione può causare una scossa elettrica.
- ⚠ Impedire che bambini o visitatori possano avvicinarsi alla postazione di lavoro mentre si sta operando con l'utensile pneumatico. La presenza di altre persone provoca distrazione che può comportare la perdita del controllo sull'utensile pneumatico.

SICUREZZA UTENSILI PNEUMATICI

- Non puntare mai il flusso d'aria verso se stessi o verso altre persone. L'aria compressa può causare lesioni serie.
- Controllare raccordi di collegamento e tubazioni di alimentazione. Tutti i gruppi, i giunti e i tubi flessibili devono essere installati conformemente ai dati tecnici riguardanti pressione e flusso d'aria. Una pressione troppo bassa pregiudica il funzionamento dell'utensile pneumatico, una pressione alta può causare danni e/o lesioni.
- Evitare di piegare o stringere i tubi flessibili. Evitare l'uso di solventi e spigoli taglienti. Proteggere i tubi da calore, olio e parti rotanti. Sostituire immediatamente un tubo flessibile danneggiato. Una tubazione con alimentazione difettosa può provocare movimenti incontrollati del tubo dell'aria compressa. Polveri oppure trucioli sollevati dall'aria possono provocare lesioni agli occhi. Accertarsi che le fascette per tubi flessibili siano sempre ben fissate.

INDICAZIONE PER LA SICUREZZA DEL PERSONALE

- Si raccomanda la massima attenzione avendo cura di concentrarsi sempre sulle proprie azioni. Non utilizzare l'utensile pneumatico in caso di stanchezza o sotto l'effetto di droghe, bevande alcoliche o medicinali.
- **Utilizzare sempre i seguenti dispositivi individuali di protezione:**
 - occhiali di protezione
 - scarpe di sicurezza
 - otoprotettori
 - guanti di protezione per agenti fisici
 - guanti antivibrazione, da utilizzare a seguito di specifica analisi del livello di esposizione giornaliera alle vibrazioni per sistema mano-braccio
- Avere cura di mettersi in posizione sicura mantenendo l'equilibrio in ogni momento. Una posizione di lavoro sicura ed un'adatta postura del corpo permettono di poter controllare meglio l'utensile pneumatico in caso di situazioni inaspettate.
- Non indossare vestiti larghi. Non portare bracciali e catenine. Tenere capelli, vestiti e guanti lontano da parti in movimento. Vestiti larghi, gioielli o capelli lunghi possono impigliarsi nelle parti in movimento.
- Non respirare direttamente l'aria di scarico, evitando che possa arrivare agli occhi. L'aria di scarico dell'utensile pneumatico può contenere acqua, olio, particelle metalliche ed impurità: questi elementi possono provocare pericoli.

UTILIZZO ACCURATO DELL'AVVITATORE PNEUMATICO

- Per bloccare e supportare il pezzo in lavorazione utilizzare dispositivi di serraggio oppure morse. Non tenere il pezzo in lavorazione con una mano o bloccato con il corpo: così facendo non è più possibile operare in sicurezza.
- Non sottoporre l'utensile pneumatico a sovraccarico. Effettuare i propri lavori utilizzando l'utensile pneumatico esclusivamente per il caso previsto.
- Verificare sempre l'integrità della macchina. Non utilizzare alcun utensile pneumatico il cui interruttore di avvio/arresto sia difettoso. Un utensile pneumatico che non può più essere arrestato o avviato è pericoloso e deve essere riparato.
- Effettuare le regolazioni dell'avvitatore pneumatico a macchina ferma. Interrompere sempre l'alimentazione dell'aria nel caso in cui lo stesso non venga utilizzato. Questa misura preventiva impedisce l'avvio accidentale dell'utensile pneumatico.
- Quando gli utensili pneumatici non vengono utilizzati, conservarli al di fuori del raggio di accesso dei bambini. Non permettere di usare l'utensile pneumatico a persone che non abbiano letto le presenti istruzioni.
- Effettuare accuratamente la verifica dell'utensile pneumatico accertandosi che le parti mobili dell'utensile funzionino perfettamente, che non si inceppino e che non vi siano pezzi rotti o danneggiati al punto da pregiudicarne il funzionamento. Far riparare le parti danneggiate prima dell'impiego dell'utensile pneumatico.
- Utilizzare sempre bussole a macchina in buone condizioni.
- L'utensile pneumatico non deve essere modificato. Le modifiche possono ridurre l'efficacia delle misure di sicurezza ed aumentare i rischi per l'operatore.
- Far riparare l'utensile pneumatico solo ed esclusivamente da personale specializzato e solo impiegando pezzi di ricambio originali.

INDICAZIONI DI SICUREZZA PER L'AVVITATORE PNEUMATICO

- Controllare se la targhetta di identificazione è leggibile; eventualmente procurarsi la targhetta per la sostituzione dal produttore.
- Durante l'utilizzo dell'avvitatore, accidentali rotture dei singoli accessori possono proiettare pezzi ad elevata velocità.
- L'operatore ed il personale addetto alla manutenzione devono essere in grado di gestire fisicamente il peso e la potenza dell'utensile pneumatico.
- E' importante essere preparati a movimenti inaspettati dell'avvitatore pneumatico dovuti a bloccaggio o rottura dell'utensile da lavoro. Tenere sempre ben saldo l'utensile pneumatico e portare il proprio corpo e le proprie braccia in una posizione che permetta di compensare questi movimenti. Queste misure possono evitare lesioni.
- Evitare il contatto con elementi in movimento dell'utensile in quanto possono causare lesioni.
- Assicurarsi che il senso di rotazione dell'avvitatore pneumatico sia consono all'utilizzo.
- Spegnerne l'utensile nel caso di un'interruzione dell'alimentazione dell'aria o di una pressione di esercizio ridotta. Controllare la pressione d'esercizio e, a pressione d'esercizio ottimale, avviare di nuovo.
- Utilizzando l'utensile pneumatico è possibile che l'operatore provi sensazioni fastidiose alle mani, braccia, spalle e nell'area del collo. Assumere una posizione comoda ed evitare posizioni sfavorevoli. Cambiare la postura può aiutare ad evitare fastidi ed affaticamento.

⚠ Attenzione nel caso di funzionamento prolungato dell'utensile pneumatico: parte dell'utensile stesso e la bussola possono diventare caldi. Utilizzare guanti di protezione.

⚠ Durante l'utilizzo dell'utensile pneumatico sul pezzo da lavorare si generano rumori a volte anche nocivi per il personale esposto. E' necessaria un'adeguata indagine fonometrica per stabilire l'esatta assegnazione dello specifico dispositivo di protezione individuale dell'udito (otoprotettori) da utilizzare.





⚠ Se da specifica indagine eseguita risulta che l'esposizione giornaliera alle vibrazioni generata durante l'utilizzo dell'utensile pneumatico supera il valore limite di azione prevista dalla normativa vigente nel rispettivo paese, si devono utilizzare specifici guanti antivibrazione.

- Qualora doveste accorgervi che la pelle delle dita diventa intorpidita o bianca, presenta formicolio o dolore, sospendere il lavoro con l'utensile pneumatico, informare il datore di lavoro e consultare un medico.
- Tenere l'utensile pneumatico con una presa sicura, ma non eccessivamente calda, considerando le necessarie forze di reazione della mano.
- Non trasportare mai l'utensile pneumatico tenendolo per il tubo flessibile.



DISPOSITIVI DI PROTEZIONE INDIVIDUALI PREVISTI DURANTE L'UTILIZZO DELL'UTENSILE PNEUMATICO

 La mancata osservanza delle seguenti avvertenze può causare lesioni fisiche e/o patologie.

	INDOSSARE SEMPRE DISPOSITIVI OTOPROTETTORI QUANDO SI ADOPERA L'UTENSILE PNEUMATICO
	INDOSSARE SEMPRE GLI OCCHIALI PROTETTIVI QUANDO SI ADOPERA L'UTENSILE PNEUMATICO O QUANDO SI ESEGUE L'ATTIVITÀ DI MANUTENZIONE
	UTILIZZARE SEMPRE GUANTI DI PROTEZIONE PER AGENTI FISICI DURANTE L'UTILIZZO DELL'UTENSILE PNEUMATICO
	UTILIZZARE SEMPRE CALZATURE DI SICUREZZA

 Ulteriori dispositivi di protezione individuali da utilizzare in funzione dei valori riscontrati nell'indagine di igiene ambientale/analisi rischi nell'eventualità che i valori superino i limiti previsti dalle vigenti normative.

	UTILIZZARE GUANTI ANTIVIBRAZIONE DURANTE L'UTILIZZO DELL'UTENSILE PNEUMATICO A SEGUITO DI SPECIFICA ANALISI DEL LIVELLO DI ESPOSIZIONE GIORNALIERA ALLE VIBRAZIONI PER SISTEMA MANO-BRACCIO
---	---

DATI TECNICI

ATTACCO BUSSOLA	1/2"
CAPACITÀ VITE/DADO (8.8)	M22 - 34 mm
CAPACITÀ VITE/DADO (12.9)	M18 - 27 mm
VELOCITÀ A VUOTO	10000 Giri/min
COPPIA MASSIMA	770 Nm
ATTACCO ARIA	1/4" GAS
PRESSIONE MASSIMA	6.2 Bar
CONSUMO D'ARIA MASSIMO	122 l/min
PESO	1,3 Kg
LUNGHEZZA	110 mm
MASSE BATTENTI TIPO	A SINGOLO MARTELLO
LIVELLO PRESSIONE SONORA	102 dB(A) (EN ISO 15744)
LIVELLO POTENZA ACUSTICA	113 dB(A) (EN ISO 15744)
LIVELLO VIBRAZIONI	7.5 m/s ² (ISO 28927-2)

LEGENDA

- a: attacco aria 1/4" GAS
- b: pulsante azionamento avvitatore
- c: perno di inversione rotazione
- d: selettore coppia min - max
- e: dispositivo di sospensione
- f: lubrificazione olio

Collegamento alimentazione dell'aria

Per un utilizzo corretto dell'utensile pneumatico rispettare sempre la pressione massima di 6.2 bar, misurata all'ingresso dell'utensile. Alimentare l'utensile pneumatico con aria pulita e priva di condensa (**immagine 2**). Una pressione troppo elevata o la presenza di umidità nell'aria di alimentazione riducono la durata delle parti meccaniche e possono causare danni all'utensile.

UTILIZZO

Avviamento / Arresto

Per avviare l'avvitatore pneumatico premere il pulsante di avviamento (**immagine 3**) e tenerlo premuto durante l'esecuzione del lavoro. Al rilascio del pulsante l'utensile pneumatico si arresta rapidamente.

Controllare la posizione del perno di inversione prima di azionare l'utensile pneumatico, in modo da conoscere il senso di rotazione.

Impostazione senso di rotazione

L'utensile pneumatico prevede il senso di rotazione orario ed antiorario. Selezionare il senso di rotazione attraverso il perno di inversione inserito o disinserito (**immagine 3**):

Perno disinserito **"F"** FORWARD AVANTI  senso orario - visto dal lato dell'operatore

Perno inserito **"R"** REVERSE INDIETRO  senso antiorario - visto dal lato dell'operatore

Ruotando il perno di inversione è inoltre possibile impostare le seguenti modalità (**immagine 4**):

selezione 1 coppia minima avvitamento (circa 1/3 coppia max)

selezione 2 coppia media avvitamento (circa 2/3 coppia max)

selezione 3 coppia massima avvitamento (coppia max)

Inserire sull'attacco quadro maschio la bussola a macchina desiderata: assicurarsi del corretto inserimento.

Interrompere sempre l'alimentazione dell'aria prima di effettuare operazioni di inserimento utensili o regolazioni: questa misura preventiva impedisce l'avvio accidentale dell'utensile pneumatico.

Lubrificazione/Ingrassaggio

E' indispensabile collegare l'utensile pneumatico ad un gruppo filtro-lubrificatore di linea a micronebbia (si consiglia art. Beta 1919F1/4) regolato a due gocce al minuto. In questo caso si avrà una resa elevata con una ridotta usura delle parti meccaniche.

Nel caso la linea sia sprovvista di lubrificazione, è necessario immettere periodicamente nell'utensile pneumatico, attraverso il foro di alimentazione dell'aria, l'olio ISO 32 (**immagine 5**).

MANUTENZIONE

Gli interventi di manutenzione e di riparazione devono essere eseguiti da personale specializzato. Per tali interventi potete rivolgervi al centro riparazioni di Beta Utensili S.P.A.

SMALTIMENTO

L'utensile pneumatico, accessori e imballaggi devono essere inviati ad un centro di raccolta smaltimento rifiuti, secondo le leggi vigenti del Paese in cui vi trovate.

GARANZIA

Questo utensile è fabbricato e collaudato secondo le norme attualmente vigenti nella Comunità Europea. E' coperto da garanzia per un periodo di 12 mesi per uso professionale o 24 mesi per uso non professionale.

Vengono riparati guasti dovuti a difetti di materiale o di produzione mediante ripristino o sostituzione dei pezzi difettosi a nostra discrezione.

L'effettuazione di uno o più interventi nel periodo di garanzia non modifica la data di scadenza della stessa.

Non sono soggetti a garanzia difetti dovuti a usura, uso errato od improprio, rotture causate da colpi e/o cadute. Inoltre la garanzia decade quando vengono apportate modifiche, quando l'utensile pneumatico viene manomesso o quando viene inviato all'assistenza smontato.

Sono espressamente esclusi danni causati a persone e/o cose di qualsiasi genere e/o natura, diretti e/o indiretti.

DICHIARAZIONE DI CONFORMITÀ

Dichiariamo sotto la nostra piena responsabilità che il prodotto descritto è conforme a tutte le disposizioni pertinenti della Direttiva Macchine 2006/42/CE e relative modifiche, nonché alla seguente normativa:

- EN ISO 11148-6

Il Fascicolo Tecnico è disponibile presso:

BETA UTENSILI S.P.A.

Via A. Volta 18 - 20845 Sovico (MB) - ITALIA

Nome e qualifica del Responsabile

ROBERTO CICERI
(President)

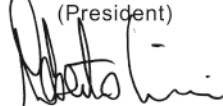

BETA UTENSILI S.P.A.
Via A. Volta 18
20845 Sovico (MB)
ITALIA

Data 01/05/2015

1/2" COMPACT IMPACT WRENCH item 1927XM

OPERATION MANUAL AND INSTRUCTIONS FOR AIR COMPACT IMPACT WRENCH MANUFACTURED BY:

BETA UTENSILI S.P.A.
Via A. Volta 18,
20845, Sovico (MB)
ITALY

Original documentation drawn up in ITALIAN.



CAUTION



IT IS IMPORTANT TO READ THIS MANUAL THOROUGHLY BEFORE USING THE PNEUMATIC TOOL. FAILURE TO COMPLY WITH THE SAFETY STANDARDS AND OPERATING INSTRUCTIONS MAY RESULT IN SERIOUS INJURY.

Store the safety instructions with care and hand them over to the users.

PURPOSE OF USE

- **The air compact impact wrench can be used for the following purposes:**
 - assembling threaded connecting parts
 - screwing and unscrewing by means of impact sockets
 - the angle impact wrench can also be used in open places exposed to water and air.
- **The air compact impact wrench must not be used for the following operations:**
 - the angle impact wrench must not be used with any hand sockets
 - the angle impact wrench must not be used with any couplers or extensions, because these result in reduced power of the impact wrench and increased risk of breakage
 - the angle impact wrench must not be used in environments containing potentially explosive atmospheres
 - the trigger must not be locked with adhesive tape or clamps.

WORK AREA SAFETY

- Beware of both surfaces that may become slippery due to the use of the machine and the danger of tripping over the air hose.
- While using the pneumatic tool for jobs performed high from the ground, take all necessary precautions, to eliminate or minimize risk to other workers, following the accidental falling of any tools (for example, isolation of the work area and proper signs).

 Do not operate the pneumatic tool in environments containing potentially explosive atmospheres, because sparks may be generated, which can ignite the dust or fumes.

 Avoid contact with live equipment, because the pneumatic tool is not insulated, and contact with live parts can cause electric shocks.

 Keep children and bystanders away from your workplace while operating the pneumatic tool. Distractions from other people can cause you to lose control over the pneumatic tool.

PNEUMATIC TOOL SAFETY

- Do not point the air flow to yourself or other people. Compressed air can cause serious injury.
- Check the connections and the air supply lines. All units, couplers and hoses should conform to the product specifications in terms of pressure and air volume. Too low pressure impairs the function of the pneumatic tool; too high pressure can cause damage and/or injury.
- Do not bend or tighten any hoses. Avoid using solvents and sharp edges. Keep the hoses away from heat, oil and rotating parts. Immediately replace any damaged hose. A defective feed pipe may cause uncontrolled movements of the compressed air pipe. Raised rust or chips may cause eye injury. Make sure that the hose clamps are always secured firmly.

PERSONNEL SAFETY

- Stay alert; watch what you are doing. Do not use the pneumatic tool while tired or under the influence of drugs, alcohol, or medication.
- **Always use the following personal protective equipment:**
 - eye protection;
 - safety shoes;
 - gearing protection;
 - protective gloves against physical agents;
 - anti-vibration gloves, to be worn following a specially conducted survey of the daily exposure of the hand-arm system to vibration.
- Make sure you are in a safe position, keeping proper balance at all times. A safe working position and a proper body posture enable better control of the pneumatic tool in unexpected situations.
- Do not wear loose clothing or jewellery. Keep your hair, clothing and gloves away from moving parts. Loose clothing, jewellery, and long hair can get caught in moving parts.
- Do not directly inhale the exhaust air, and prevent it from getting into your eyes. The exhaust air of the pneumatic tool can contain water, oil, metal particles and impurities, which may cause hazards.

AIR IMPACT WRENCH USE AND CARE





- Use clamping devices or a vice to secure and support the workpiece. Holding the workpiece by hand or against your body will not allow for safe operation of the pneumatic tool.
- Do not overload the pneumatic tool. Use the pneumatic tool intended for your work only.
- Always check that the machine is free from defects. Do not use a pneumatic tool that has a defective On/Off switch. A pneumatic tool that can no longer be stopped or started is dangerous and must be repaired.
- Make any adjustments while the air angle impact wrench is not working. Always disconnect the air supply when not in use. This safety measure prevents accidental starting of the pneumatic tool.
- Store idle pneumatic tools out of the reach of children. Do not allow persons unfamiliar with these instructions to operate the pneumatic tool.
- Maintain the pneumatic tool with care. Check for misalignment or binding of moving parts, breakage of parts and any other condition that may affect the operation of the pneumatic tool. Have damaged parts repaired before using the pneumatic tool.
- Always use impact sockets in good condition.
- Do not modify the pneumatic tool. This can reduce the effectiveness of safety measures and increase operator risk.
- Have the pneumatic tool repaired only through a qualified repair person and only using original replacement parts.

AIR IMPACT WRENCH SAFETY

- Make sure that the nameplate is readable; get a replacement nameplate from the manufacturer, if need be.
 - While the impact wrench is being used, any accidental breakages of individual accessories may cause pieces to be thrown at high speed.
 - Operators and maintenance personnel should be physically able to handle the weight and power of the pneumatic tool.
 - It is important to be prepared for unexpected movements of the air impact wrench resulting from a jammed or broken work tool. Maintain a firm grip on the pneumatic tool and position your body and arms to allow you to resist such movements. These precautions can prevent injuries.
 - Avoid contact with any moving parts of the tool, since these can cause injuries.
 - Make sure that the direction of rotation of the air impact wrench is fit for use.
 - Turn off the tool in case of air supply failure or low operating pressure. Check the operating pressure; turn on the tool again when optimal operating pressure is resumed.
 - When using the pneumatic tool, the operator can experience discomfort in the hands, arms, shoulders, or neck area. Adopt a comfortable position and avoid awkward postures. Changing one's posture may help avoid discomfort and fatigue.
- ⚠ Caution: If the pneumatic tool is used over a protracted period of time, part of the tool and the socket may become hot. Wear protective gloves.
- ⚠ Using the pneumatic tool on the workpiece generates noise, which may prove harmful to the exposed personnel. A proper phonometric survey is required to determine the personal hearing protective equipment (hearing protection) to use.
- ⚠ If a specially conducted survey suggests that the daily exposure to vibration generated from the pneumatic tool exceeds the limit value under the regulations in force in the respective country, anti-vibration gloves must be worn.
- If you notice that the skin of your fingers becomes numb, turns white, tingles or hurts, stop working with the pneumatic tool, inform your employer and seek medical advice.
 - Hold the pneumatic tool with a not too firm yet secure grip, compliant with the required hand reaction forces.
 - Never carry the pneumatic tool by the hose.

PERSONAL PROTECTIVE EQUIPMENT TO WEAR WHILE OPERATING PNEUMATIC TOOL

 Failure to observe the following warnings may result in physical injury and/or disease.

	ALWAYS WEAR HEARING PROTECTION WHILE OPERATING PNEUMATIC TOOL
	ALWAYS WEAR EYE PROTECTION WHILE OPERATING PNEUMATIC TOOL OR PERFORMING MAINTENANCE JOBS
	ALWAYS WEAR PROTECTIVE GLOVES AGAINST PHYSICAL AGENTS WHILE OPERATING PNEUMATIC TOOL
	ALWAYS WEAR SAFETY SHOES

 Additional personal protective equipment to wear according to the values found in the environmental hygiene/risk analysis survey if the values exceed the limits under current regulations.

	WEAR ANTI-VIBRATION GLOVES WHILE OPERATING PNEUMATIC TOOL FOLLOWING A SPECIALLY CONDUCTED SURVEY OF LEVEL OF DAILY EXPOSURE OF HAND-ARM SYSTEM TO VIBRATION
---	---

PRODUCT SPECIFICATIONS

SOCKET DRIVE	1/2"
BOLT CAPACITY (8.8)	M22 - 34 mm
BOLT CAPACITY (12.9)	M18 - 27 mm
FREE SPEED	10000 rpm
MAXIMUM TORQUE	770 Nm
AIR INLET	1/4" GAS
MAXIMUM PRESSURE	6.2 bars
MAXIMUM AIR CONSUMPTION	122 l/min
WEIGHT	1.3 kg
LENGTH	110 mm
HAMMER DEVICE TYPE	SINGLE HAMMER
SOUND PRESSURE LEVEL	102 dB(A) (EN ISO 15744)
SOUND POWER LEVEL	113 dB(A) (EN ISO 15744)
VIBRATION LEVEL	7.5 m/s ² (ISO 28927-2)

KEY TO SYMBOLS

- a: air inlet 1/4" GAS
- b: impact wrench trigger
- c: rotation reversal pin
- d: min. – max. torque selector
- e: suspension device
- f: oil lubrication

Air supply connection

For optimal use of the pneumatic tool, always keep to a maximum pressure of 6.2 bars, as measured at the tool inlet. Feed the pneumatic tool with clean, condensate-free air (**picture 2**). Excessively high pressure or humidity in supply air results in shorter life for the mechanical parts and may damage the tool.

USE

Start / Stop

To start the pneumatic tool, press the trigger (**picture 4**), and keep it pressed during the job to be performed. Releasing the trigger will cause the pneumatic tool to stop quickly.

Check the position of the reversal pin before operating the pneumatic tool, so as to know the direction of rotation.

Direction of rotation setting

The pneumatic tool can rotate both clockwise and anticlockwise. Select the direction of rotation by means of the connected/disconnected reversal pin (**picture 3**):

Disconnected pin "F" FORWARD  clockwise - seen from the operator's side

Connected pin "R" REVERSE  anticlockwise - seen from the operator's side

Furthermore, rotating the reversal pin allows the following to be set (**picture 4**):

- selection 1 minimum screwing torque (approximately 1/3 of max. torque)
- selection 2 medium screwing torque (approximately 2/3 of max. torque)
- selection 3 maximum screwing torque (max. torque)

Fit the required impact socket onto the male drive, and make sure that it is inserted correctly.

Always disconnect the air supply before fitting in tools or making adjustments; this precaution will prevent the pneumatic tool from being accidentally started.

Lubrication/Greasing

The pneumatic tool must be connected to a filter-lubricator unit (we recommend Beta item 1919F1/4) provided with an air-oil microfog mixer, set at two drops per minute. This will result in a high-performing tool and wear-resistant mechanical parts.

If lubrication is not provided to the line, oil ISO 32 must be periodically poured into the pneumatic tool, through the air supply hole (**picture 6**).

MAINTENANCE

Maintenance and repair jobs must be carried out by trained personnel. For such jobs, you can contact Beta Utensili S.P.A.'s repair centre.

DISPOSAL

The pneumatic tool, accessories and packaging should be sent to a waste disposal centre, in accordance with the laws in force in your country.

WARRANTY

This tool is manufactured and tested in accordance with current EU regulations, and is covered by a 12-month warranty for professional use or a 24-month warranty for nonprofessional use.

We will repair any breakdowns caused by material or manufacturing defects by fixing the defective pieces or replacing them at our discretion.

Should assistance be required once or several times during the warranty period, the expiry date of this warranty will remain unchanged.

This warranty will not cover defects due to wear, misuse or breakdowns caused by blows and/or falls. In addition, this warranty will no longer be valid if any changes are made, or if the pneumatic tool is forced or sent to the customer service in pieces.

This warranty explicitly excludes any damage to people and/or things, whether direct or consequential.

DECLARATION OF CONFORMITY

We hereby declare, assuming full responsibility, that the described product complies with all the relevant provisions of Machine Directive 2006/42/EC and amendments thereto, as well as with the following standard:

- EN ISO 11148-6

The Technical Brochure is available at:

BETA UTENSILI S.P.A.

Via A. Volta 18 - 20845 Sovico (MB) - ITALY

Name and title of person in charge

ROBERTO CICERI

(President)

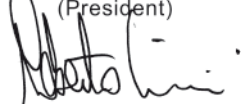

BETA UTENSILI S.P.A.

Via A. Volta 18

20845 Sovico (MB)

ITALY

Date 01/05/2015

CLÉ À CHOCS COMPACTE DE 1/2" art. 1927XM

NOTICE D'UTILISATION ET INSTRUCTIONS POUR CLÉ À CHOCS COMPACTE PNEUMATIQUE PRODUITE PAR :

BETA UTENSILI S.P.A.
Via A. Volta 18,
20845, Sovico (MB)
ITALIE

Documentation rédigée à l'origine en langue ITALIENNE.



ATTENTION



IL EST IMPORTANT DE LIRE INTÉGRALEMENT LE PRÉSENT MANUEL AVANT D'UTILISER L'OUTIL PNEUMATIQUE. LE NON-RESPECT DES NORMES DE SÉCURITÉ ET DES INSTRUCTIONS D'UTILISATION PEUT PROVOQUER DE GRAVES ACCIDENTS.

Garder scrupuleusement les instructions sur la sécurité et les remettre au personnel concerné.

DESTINATION D'UTILISATION

- La clé à chocs compacte pneumatique est destinée à l'utilisation suivante :
 - assemblage d'éléments de branchement filetés ;
 - vissage et dévissage par le biais des douilles à chocs ;
 - Possibilité d'utilisation de la clé à chocs en plein air ou dans des lieux exposés.
- Les opérations suivantes ne sont pas autorisées :
 - il est interdit d'utiliser des douilles ;
 - il est interdit d'utiliser des raccords et des rallonges car ils limitent la puissance de la clé à chocs et augmentent le risque de rupture ;
 - il est interdit d'utiliser la clé à chocs dans des lieux contenant des atmosphères potentiellement explosives ;
 - il est interdit de bloquer la touche d'actionnement avec du ruban adhésif ou des colliers.

SÉCURITÉ DU POSTE DE TRAVAIL

- Faire attention aux surfaces qui peuvent devenir glissantes à cause de l'utilisation de la machine et au risque de trébucher dans le tuyau flexible de l'air.
- Lors de l'utilisation de l'outil pneumatique pour les travaux effectués en hauteur, adopter toutes les mesures de prévention pour éliminer ou réduire au minimum les risques envers les autres travailleurs, dus notamment aux possibles chutes accidentelles de l'outil (en délimitant par exemple la zone de travail et en prévoyant des signaux visibles etc.).

- ⚠ Ne pas utiliser l'outil pneumatique dans des lieux présentant des atmosphères potentiellement explosives car les étincelles peuvent donner feu aux poussières ou aux vapeurs.
- ⚠ Éviter le contact avec des équipements sous tension car l'outil pneumatique n'est pas isolé et le contact avec des éléments sous tension peut provoquer une secousse électrique.
- ⚠ Empêcher que des enfants ou des visiteurs s'approchent du poste de travail pendant les opérations avec l'outil pneumatique. La présence d'autres personnes peut distraire l'opérateur qui peut perdre le contrôle de l'outil pneumatique.

MESURES DE SÉCURITÉ POUR LES OUTILS PNEUMATIQUES

- Ne diriger en aucun cas le débit d'air vers soi ou en direction d'autres personnes. L'air comprimé peut provoquer de graves lésions.
- Contrôler les branchements et les câbles d'alimentation. Tous les groupes, les raccords et les tuyaux flexibles doivent être installés conformément aux données techniques relatives à la pression et au débit d'air. Une pression trop basse empêche le fonctionnement de l'outil pneumatique, une forte pression peut provoquer des dommages et/ou des lésions.
- Éviter de plier ou de serrer les tuyaux flexibles. Éviter l'utilisation de solvants et de bords coupants. Protéger les tuyaux contre la chaleur, l'huile et les pièces tournantes. Remplacer immédiatement les tuyaux flexibles endommagés. Un tuyau d'alimentation défectueux peut provoquer des mouvements incontrôlés du tuyau d'air comprimé. Les poussières ou les copeaux soulevés par l'air peuvent causer des lésions aux yeux. S'assurer que les colliers pour tuyaux flexibles soient toujours bien fixés.

RECOMMANDATIONS POUR LA SÉCURITÉ DU PERSONNEL

- La plus grande attention doit être apportée aux actions effectuées. Ne pas utiliser l'outil pneumatique en cas de fatigue ou sous l'effet de drogues, de boissons alcooliques ou de médicaments.
- Utiliser systématiquement les équipements de protection individuelle suivants :
 - lunettes de protection ;
 - chaussures de sécurité ;
 - dispositifs de protection de l'ouïe ;
 - gants de protection contre les agents physiques ;
 - gants anti-vibration, à utiliser suite à une analyse spécifique en fonction du niveau d'exposition quotidienne aux vibrations du système main-bras.
- Se placer en position sûre en veillant à ne jamais perdre l'équilibre. Une position de travail sûre et une posture correcte du corps permettent le plein contrôle de l'outil pneumatique en cas de situations imprévues.

- Ne pas porter de vêtements larges. Ne pas porter de bracelets ou de chaînettes. Faire en sorte que la chevelure, les vêtements et les gants soient toujours loin des parties en mouvement. Les vêtements larges, les bijoux ou les cheveux longs peuvent être entraînés dans les parties en mouvement.
- Ne pas respirer directement l'air d'échappement et éviter qu'il n'atteigne les yeux. L'air d'échappement de l'outil pneumatique peut contenir de l'eau, de l'huile, des particules métalliques et des impuretés qui peuvent représenter des risques.

UTILISATION CORRECTE DE LA CLÉ À CHOCS PNEUMATIQUE

- Pour bloquer et soutenir la pièce travaillée, utiliser des dispositifs de serrage ou des étaux. Ne pas tenir la pièce travaillée dans la main ou bloquée avec le corps : de cette manière la sécurité du travail n'est pas garantie.
- Ne pas soumettre l'outil pneumatique à surcharge. Effectuer les travaux en utilisant l'outil pneumatique pour le seul cas prévu.
- Contrôler systématiquement l'intégrité de la machine. N'utiliser aucun outil pneumatique dont l'interrupteur de mise en marche/arrêt est défectueux. Un outil pneumatique qui ne peut plus être arrêté ou mis en marche est dangereux et doit être réparé.
- Effectuer les réglages de la clé à chocs pneumatique lorsque la machine est arrêtée. Couper systématiquement l'arrivée d'air en cas d'inutilisation. Cette mesure de prévention empêche la mise en marche accidentelle de l'outil pneumatique.
- Lorsque les outils pneumatiques ne sont pas utilisés, les garder hors de portée des enfants. Ne pas permettre aux personnes qui n'ont pas lu les présentes instructions d'utiliser l'outil pneumatique.
- Effectuer soigneusement le contrôle de l'outil pneumatique en s'assurant que les parties mobiles de l'outil fonctionnent parfaitement, qu'elles ne se bloquent pas et qu'il n'y ait pas d'éléments cassés ou endommagés susceptibles d'en empêcher le fonctionnement. Faire réparer les pièces endommagées avant l'utilisation de l'outil pneumatique.
- Utiliser systématiquement des douilles à chocs qui se trouvent dans de bonnes conditions.
- L'outil pneumatique ne doit pas être modifié. Les modifications peuvent réduire l'efficacité des mesures de sécurité et augmenter les risques pour l'opérateur.
- Faire réparer l'outil pneumatique seulement et exclusivement par un personnel spécialisé et en utilisant uniquement des pièces de rechange originales.





MESURES DE SÉCURITÉ POUR LA CLÉ À CHOCS

- Contrôler si la plaque d'identification est lisible ; si besoin est, se procurer une plaque de remplacement chez le fabricant.
- Lors de l'utilisation de la clé à chocs, d'éventuelles ruptures accidentelles des accessoires peuvent projeter des éclats.
- L'opérateur et le personnel préposé à la maintenance doivent être en mesure de gérer physiquement le poids et la puissance de l'outil pneumatique.
- Il est important d'être prêts à réagir en cas de mouvements soudains de la clé à chocs pneumatique dus au blocage ou à la rupture de l'outil de travail. Tenir fermement l'outil pneumatique et placer le corps et les bras dans une position apte à compenser ces mouvements. Ces mesures peuvent prévenir les lésions.
- Éviter le contact avec des éléments en mouvement de l'outil car ils peuvent causer des lésions.
- S'assurer que le sens de rotation de la clé à chocs pneumatique soit approprié à l'utilisation.
- Arrêter l'outil en cas de coupure de l'arrivée d'air ou d'une pression de fonctionnement réduite. Contrôler la pression d'exercice et remettre en marche lorsque la pression redevient optimale.
- Pendant l'utilisation de l'outil pneumatique, il est possible que l'opérateur éprouve des sensations gênantes aux mains, bras, épaules et dans la zone du cou. Le fait d'adopter une position confortable et de changer de posture peut aider à éviter les gênes et la fatigue.

- ⚠ Attention au fonctionnement prolongé de l'outil pneumatique : une partie de l'outil et la douille peuvent devenir chaudes. Utiliser des gants de protection.
- ⚠ Pendant l'utilisation de l'outil pneumatique sur la pièce à travailler, le personnel est exposé à des bruits parfois nuisibles. Une analyse phonométrique est nécessaire pour définir l'attribution correcte de l'équipement spécifique de protection individuelle de l'ouïe à utiliser.
- ⚠ Si l'analyse effectuée révèle que l'exposition quotidienne aux vibrations générées pendant l'utilisation de l'outil pneumatique dépasse la valeur limite d'action prévue par la norme en vigueur dans le pays concerné, il est nécessaire d'utiliser des gants anti-vibrations prévus à cet effet.
- Si l'on constate que la peau des doigts est engourdie ou qu'elle blanchit, si l'on ressent des fourmillements ou une douleur, interrompre l'utilisation de l'outil pneumatique, informer l'employeur et consulter un médecin.
- Tenir l'outil pneumatique de manière non excessivement ferme mais sûre, en tenant compte des forces de réactions nécessaires de la main.
- Ne jamais transporter l'outil pneumatique en le tenant par le tuyau flexible.

ÉQUIPEMENTS DE PROTECTION INDIVIDUELLE PRÉVUS LORS DE L'UTILISATION DE L'OUTIL PNEUMATIQUE

 Le non-respect des recommandations suivantes peut causer des lésions physiques et/ou des pathologies.

	PORTER SYSTÉMATIQUEMENT DES ÉQUIPEMENTS DE PROTECTION DE L'OUÏE PENDANT L'UTILISATION DE L'OUTIL PNEUMATIQUE
	PORTER SYSTÉMATIQUEMENT DES LUNETTES DE PROTECTION PENDANT L'UTILISATION DE L'OUTIL PNEUMATIQUE OU PENDANT L'ACTIVITÉ DE MAINTENANCE
	UTILISER SYSTÉMATIQUEMENT DES GANTS DE PROTECTION CONTRE LES AGENTS PHYSIQUES PENDANT L'UTILISATION DE L'OUTIL PNEUMATIQUE
	UTILISER SYSTÉMATIQUEMENT DES CHAUSSURES DE SÉCURITÉ

 Autres équipements de protection individuelle à utiliser en fonction des valeurs relevées au cours de l'analyse d'hygiène environnementale/des risques si les valeurs dépassent les limites prévues par les normes en vigueur.

	UTILISER DES GANTS ANTI-VIBRATION PENDANT L'UTILISATION DE L'OUTIL PNEUMATIQUE SUITE À UNE ANALYSE SPÉCIFIQUE EN FONCTION DU NIVEAU D'EXPOSITION QUOTIDIENNE AUX VIBRATIONS DU SYSTÈME MAIN-BRAS
---	--

CARACTÉRISTIQUES TECHNIQUES

EMBOUT DOUILLE	1/2"
CAPACITÉ VIS/ÉCROU (8.8)	M22 - 34 mm
CAPACITÉ VIS/ÉCROU (12.9)	M18 - 27 mm
VITESSE À VIDE	10000 tours/min
COUPLE MAXIMUM	770 Nm
FILETAGE D'ARRIVÉE D'AIR	1/4" GAS
PRESSION MAXIMUM	6,2 bar
CONSOMMATION MAXIMUM D'AIR	122 l/min
POIDS	1,3 kg
LONGUEUR	110 mm
MASSES MAILLETS TYPE	À SIMPLE FRAPPE
NIVEAU DE PRESSION ACOUSTIQUE	102 dB(A) (EN ISO 15744)
NIVEAU DE PUISSANCE ACOUSTIQUE	113 dB(A) (EN ISO 15744)
NIVEAU DE VIBRATIONS	7.5 m/s ² (ISO 28927-2)

LÉGENDE

- a : filetage d'arrivée d'air 1/4" GAS
- b: touche d'actionnement de la clé à chocs
- c: gâchette d'inversion de la rotation
- d: sélecteur de couple min. – max
- e: dispositif de suspension
- f: lubrification huile

Branchement à l'arrivée d'air

Pour une utilisation correcte de l'outil pneumatique, respecter toujours la pression maximum de 6,2 bar mesurée à l'entrée de l'outil. Alimenter l'outil pneumatique avec de l'air propre et sans condensation (**image 2**). Une pression trop élevée ou la présence d'humidité dans l'air d'alimentation réduisent la durée des pièces mécaniques et peuvent causer des dommages à l'outil.

UTILISATION

Mise en marche / Arrêt

Pour mettre l'outil pneumatique en marche, appuyer sur le bouton de mise en marche (**image 3**) en maintenant la pression pendant l'exécution du travail. En relâchant la touche, l'outil pneumatique s'arrête presque immédiatement.

Contrôler la position de la gâchette d'inversion avant d'actionner l'outil pneumatique, de manière à prendre connaissance du sens de rotation.

Réglage du sens de rotation

L'outil pneumatique prévoit le sens de rotation horaire et antihoraire. Sélectionner le sens de rotation par le biais de la gâchette d'inversion activée/désactivée (**image 3**) :

Gâchette désactivée "F" FORWARD AVANT  sens horaire - vue du côté de l'opérateur

Gâchette activée "R" REVERSE ARRIÈRE  sens antihoraire - vue du côté de l'opérateur

En tournant la gâchette d'inversion, il est également possible de régler les modalités suivantes (**image 4**) :

Sélection 1 couple minimum vissage (environ 1/3 couple max)

Sélection 2 couple moyen vissage (environ 2/3 couple max)

Sélection 3 couple maximum vissage (couple max)

Fixer la douille à chocs souhaitée sur la carrée mâle, en s'assurant du juste positionnement.

Interrompre systématiquement l'arrivée d'air avant d'effectuer des opérations d'introduction d'outils ou de faire des réglages. Cette mesure de prévention empêche la mise en marche accidentelle de l'outil pneumatique.

Lubrification/Graissage

Pour obtenir un usage optimal, relier l'outil pneumatique à un groupe filtre-lubrificateur de ligne à micro-brouillard (art. Beta 1919F1/4) réglé à deux gouttes par minute. Dans ce cas, le rendement sera supérieur et l'usure des pièces mécaniques sera limitée.

En l'absence de lubrificateur dans la ligne, introduire périodiquement dans l'outil pneumatique une huile ISO 32 à travers l'orifice d'arrivée d'air (**image 5**).

MAINTENANCE

Les interventions de maintenance et de réparation doivent être effectuées par un personnel spécialisé. Pour ces interventions, vous pouvez vous adresser au centre des réparations de Beta Utensili S.p.A.

ÉCOULEMENT

L'outil pneumatique, les accessoires et les emballages doivent être envoyés à un centre d'écoulement des déchets, conformément aux lois en vigueur du pays où vous vous trouvez.

GARANTIE

Cet outil est fabriqué et testé conformément aux normes actuellement en vigueur dans la Communauté Européenne et est couvert par une garantie de 12 mois pour une utilisation professionnelle et de 24 mois pour une utilisation non professionnelle.

Toutes les pannes dues à un défaut matériel ou de production seront réparées, en ajustant ou en remplaçant les pièces défectueuses à notre discrétion.

La réalisation d'une ou de plusieurs interventions pendant la période de garantie n'en modifie pas la date d'échéance.

La garantie ne couvre pas les problèmes dus à l'usure des composants, à un usage erroné ou incorrect de l'outil, aux ruptures causées par des coups et/ou des chutes. La garantie ne s'appliquera pas en cas de modifications ou d'altérations de l'outil pneumatique ou bien si celui-ci est envoyé à l'assistance technique démonté.

Tous les dommages causés aux personnes et/ou aux biens, directs et/ou indirects et de quelque genre ou nature que ce soit, sont exclus de la garantie.

DÉCLARATION DE CONFORMITÉ

Nous déclarons, en assumant la pleine responsabilité, que le produit décrit est conforme à toutes les dispositions de la Directive Machines 2006/42/CE et modifications et intégrations successives, ainsi qu'à la norme

• EN ISO 11148-6

Le Fascicule Technique est disponible chez :

BETA UTENSILI S.P.A.

Via A. Volta 18 - 20845 Sovico (MB) - ITALIE

Nom et fonction du Responsable

ROBERTO CICERI

(President)

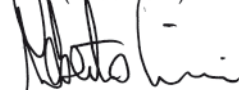

BETA UTENSILI S.P.A.

Via A. Volta 18

20845 Sovico (MB)

ITALIE

Date 01/05/2015

KOMPAKTER 1/2" SCHLAGSCHRAUBER Art. 1927XM

BEDIENUNGSANLEITUNG FÜR DEN KOMPAKTEN DRUCKLUFT-SCHLAGSCHRAUBER HERGESTELLT VON:

BETA UTENSILI S.P.A.
Via A. Volta 18,
20845, Sovico (MB)
ITALIEN

Dokumentation Original in ITALIENISCHER SPRACHE verfasst.



ACHTUNG



VOR GEBRAUCH DES DRUCKLUFTWERKZEUGS DIESE BEDIENUNGSANLEITUNGEN VOLLSTÄNDIG LESEN. DIE NICHTBEACHTUNG DER SICHERHEITSVORSCHRIFTEN UND DER BEDIENUNGSANLEITUNGEN KANN SCHWERE VERLETZUNGEN VERURSACHEN.

Die Sicherheitsanweisungen sorgfältig aufbewahren und dem Bedienerpersonal übergeben.

BESTIMMUNGSZWECK

- Der kompakte Druckluft-Schlagschrauber ist für die folgenden Anwendungen bestimmt:
 - Zusammenbauen von Gewinde-Anschlussstücken
 - Einschrauben und Aufschrauben mittels Kraftsteckschlüssel
 - Verwendung auch im Freien, kann Wasser und Luft ausgesetzt sein
- Nicht zulässig sind die folgenden Vorgänge:
 - Unzulässig ist die Verwendung von Handsteckschlüsseln
 - Unzulässig ist die Verwendung von Kupplungen und Verlängerungen, weil diese die Motorleistung des Schlagschraubers verringern und die Gefahr von Brüchen erhöhen
 - Unzulässig ist der Gebrauch in explosionsfähiger Arbeitsumgebung
 - Es ist verboten, den Betätigungsknopf mit Klebeband oder Schellen zu blockieren.

SICHERHEIT DES ARBEITSPLATZES

- Mit Vorsicht vorgehen auf Oberflächen, die durch den Gebrauch der Maschine glatt bzw. rutschig werden können, und aufpassen, nicht über die Druckluftleitung zu stolpern.
- Während des Gebrauchs des Werkzeugs in Höhe alle Sicherheitsmaßnahmen treffen, um die Risiken hinsichtlich möglichen Herunterfallen der Gerätschaften zu beseitigen oder zu reduzieren (zum Beispiel Abgrenzung des Arbeitsbereichs, angemessene Beschilderung usw.).

 Das Druckluftwerkzeug nicht in explosionsfähiger Umgebung verwenden, da sich Funken entwickeln können, die Staub oder Dämpfe entflammen könnten.

 Den Kontakt mit unter Spannung stehenden Geräten vermeiden, da das Druckluftwerkzeug nicht isoliert ist und der Kontakt mit unter Spannung stehenden Teilen einen elektrischen Schlag verursachen kann.

 Dafür sorgen, dass sich Kinder oder Besucher nicht dem Arbeitsplatz nähern können, wenn Sie mit dem Druckluftwerkzeug arbeiten. Der Aufenthalt anderer Personen lenkt bei der Arbeit ab, wodurch die Kontrolle über das Druckluftwerkzeug verloren gehen könnte.

SICHERHEIT DER DRUCKLUFTWERKZEUGE

- Den Druckluftstrahl niemals auf sich selbst oder auf andere Personen richten. Die Druckluft kann schwere Verletzungen verursachen.
- Die Anschlüsse und Luftzufuhrleitungen stets überprüfen. Alle Aggregate, Kupplungen und Schläuche sind entsprechend den technischen Daten hinsichtlich Druck und Luftfluss zu installieren. Ein zu niedriger Druck beeinträchtigt den korrekten Betrieb des Druckluftwerkzeugs, ein zu hoher Druck führt zu Schäden und/oder Verletzungen.
- Die Schläuche nicht biegen oder drücken. Keine Lösemittel oder scharfe Kanten verwenden. Schützen Sie die Leitungen vor Hitze, Öl und drehenden Teilen. Bei Beschädigungen eines Schlauchs ist dieser unverzüglich zu ersetzen. Eine fehlerhafte Zufuhrleitung kann zu unkontrollierbaren Bewegungen der Druckluftleitung führen. Von der Luft aufgewirbelte Späne oder Staub können die Augen verletzen. Sicherstellen, dass die Schellen für die Schläuche stets gut befestigt sind.

HINWEISE FÜR DIE SICHERHEIT DES PERSONALS

- Bei der Arbeit mit Druckluftwerkzeugen ist stets mit höchster Vorsicht und Konzentration vorzugehen. Auf keinen Fall mit dem Druckluftwerkzeug arbeiten, wenn Sie müde sind oder unter Drogen-, Alkohol oder Medikamenteneinfluss stehen.
- **Stets die persönlichen Sicherheitsausrüstungen tragen:**
 - Schutzbrille;
 - Sicherheitsschuhe;
 - Gehörschutz;
 - Schutzhandschuhe gegen physikalische Einwirkungen;
 - Vibrationsschutzhandschuhe, zu verwenden nach spezifischer Analyse der Tages-Schwingungsbelastung bezüglich Vibrationen für Hand-Arm.

- Halten Sie den Körper im Gleichgewicht und suchen Sie einen sicheren Stand. Eine sichere Arbeitsposition und eine korrekte Körperhaltung erlauben eine bessere Kontrolle über das Druckluftwerkzeug im Falle von unerwarteten Situationen.
- Keine weite Kleidung, Armbänder, Armreife und Halsketten tragen. Haare, Kleidung und Handschuhe in Sicherheitsabstand zu sich drehenden Teilen halten. Weite Kleidung, Schmuck oder lange Haare können sich in den drehenden Teilen verfangen.
- Nicht direkt Abluft einatmen und vermeiden, dass sie in die Augen gerät. Die Abluft des Druckluftwerkzeugs enthält Wasser, Öl, Metallteilchen und Unreinheiten, die gefährlich sind.

KORREKTER GEBRAUCH DES DRUCKLUFT-SCHLAGSCHRAUBER

- Zum Blockieren und Stützen des Werkstücks Spannvorrichtungen oder Schraubstöcke verwenden. Halten Sie das Werkstück weder mit der Hand noch mit dem Körper fest, da Sie sich so in Gefahr bringen könnten.
- Das Druckluftwerkzeug nicht überlasten. Das für die durchzuführende Arbeit geeignete Druckluftwerkzeug verwenden.
- Stets die Unversehrtheit der Maschine überprüfen. Verwenden Sie keine Druckluftwerkzeuge deren Start-/Stopp-Schalter fehlerhaft ist. Ein Druckluftwerkzeug, das weder angehalten noch gestartet werden kann, ist gefährlich und muss repariert werden.
- Einstellungen nur beim stillstehendem Druckluft-Schlagschrauber durchführen. Bei Nichtgebrauch trennen Sie das Werkzeug von der Luftleitung. Mit dieser Maßnahme wird das unbeabsichtigte Einschalten des Druckluftwerkzeugs ausgeschlossen.
- Bei Nichtgebrauch der Druckluftwerkzeuge diese außer Reichweite von Kindern aufbewahren. Das Druckluftwerkzeug darf auf keinen Fall von Personen benutzt werden, die nicht die Bedienungsanleitung gelesen haben.
- Das Druckluftwerkzeug sorgfältig überprüfen und sicherstellen, dass die beweglichen Teile des Werkzeugs korrekt funktionieren, sie nicht klemmen und keine Teile Brüche oder Beschädigungen aufweisen, die den korrekten Betrieb beeinträchtigen könnten. Lassen Sie die beschädigten Teile vor Verwendung des Druckluftwerkzeugs reparieren.
- Ausschließlich Kraftsteckschlüssel in gutem Zustand verwenden.
- Das Druckluftwerkzeug darf nicht verändert werden. Die eventuellen Umänderungen verringern die Sicherheitsmaßnahmen und erhöhen das Risiko für den Bediener.
- Das Druckluftwerkzeug darf ausschließlich von Fachpersonal repariert werden, das nur Original-Zubehörteile verwendet.

SICHERHEITSHINWEISE FÜR DEN DRUCKLUFT-SCHLAGSCHRAUBER

- Kontrollieren Sie, dass das Typenschild lesbar ist; ist das nicht der Fall, fordern Sie beim Hersteller ein Neues an.
- Während des Gebrauchs des Schlagschraubers können bei versehentlichem Bruch des Zubehörs Teile mit hoher Geschwindigkeit herausgeschleudert werden.
- Das Bediener- und Wartungspersonal muss körperlich für den Umgang mit Größe, Gewicht und Leistungsvermögen des Druckluftwerkzeugs in der Lage sein.
- Es ist wichtig, auf unerwartete Bewegungen des Druckluft-Schlagschraubers wegen der Blockierung oder des Brechens des Werkzeugs vorbereitet zu sein. Halten Sie das Druckluftwerkzeug gut fest und bringen Sie Ihren Körper und die Arme in eine Stellung, die es zulässt, dass Sie die Bewegung des Werkzeugs kompensieren. Diese Maßnahmen können Verletzungen verhindern.
- Den Kontakt mit sich drehenden Teilen des Werkzeugs vermeiden, weil diese Verletzungen verursachen können.
- Überprüfen Sie, dass die Drehrichtung des Druckluft-Schlagschraubers richtig eingestellt ist.
- Im Fall einer Unterbrechung der Luftzufuhr oder eines reduzierten Betriebsdrucks ist das Werkzeug auszuschalten. Kontrollieren Sie den Betriebsdruck und bei optimalem Betriebsdruck das Werkzeug erneut starten.
- Nach lang andauernder Benutzung des Druckluftwerkzeugs ist es möglich, dass der Bediener ein unangenehmes Gefühl in Händen, Armen, Schultern und im Nackenbereich verspürt. Eine bequeme Position und die Haltung ändern helfen diese unangenehmen Ermüdungserscheinungen zu vermeiden.

⚠ Achtung: Bei längerem Gebrauch des Druckluftwerkzeugs können ein Teil des Werkzeugs und der Steckschlüssel heiß werden. Verwenden Sie Schutzhandschuhe.





⚠ Während des Gebrauchs des Druckluftwerkzeugs entwickeln sich Geräusche, die für den Bediener schädigend sein können. Um die korrekte persönliche Schutzausrüstung (Gehörschutz) festzulegen, muss eine genaue Untersuchung des Geräuschpegels vorgenommen werden.

⚠ Wenn eine spezifische Untersuchung ergibt, dass die Tages-Schwingungsbelastung während des Gebrauchs des Druckluftwerkzeugs den von den geltenden Vorschriften im Benutzerland festgelegten Höchstwert überschreitet, müssen spezifische Vibrationsschutzhandschuhe benutzt werden.

- Wenn Sie merken sollten, dass die Haut der Finger weiß wird oder Taubheitsgefühle und Schmerzen eintreten, ist die Arbeit mit dem Druckluftwerkzeug einzustellen. Den Arbeitsgeber informieren und sich an einen Arzt wenden.
- Halten Sie das Werkzeug sicher aber nicht zu fest in der Hand, da die erforderlichen Reaktionskräfte der Hand zu berücksichtigen sind.
- Das Druckluftwerkzeug niemals durch Ziehen des Schlauchs transportieren.

VORGESCHRIEBENE KÖRPERLICHE SCHUTZAUSRÜSTUNG WÄHREND DES GEBRAUCHS DES DRUCKLUFTWERKZEUGS

 Die Nichtbeachtung der folgenden Warnhinweise kann zu körperlichen Verletzungen und/oder Krankheiten führen.

	BEI DEM GEBRAUCH DES DRUCKLUFTWERKZEUGS STETS GEHÖRSCHUTZ TRAGEN
	BEI DER ARBEIT MIT DEM DRUCKLUFTWERKZEUG ODER WÄHREND DESSEN WARTUNG STETS EINE SCHUTZBRILLE TRAGEN
	BEI DEM GEBRAUCH DES DRUCKLUFTWERKZEUGS STETS SCHUTZHANDSCHUHE GEGEN PHYSIKALISCHE EINWIRKUNGEN VERWENDEN
	STETS SICHERHEITSSCHUHE VERWENDEN

 Die nachfolgende persönliche Schutzausrüstung ist zu verwenden, wenn die im Rahmen der Raumhygieneuntersuchungen/Risikoanalyse ermittelten Werte die von den geltenden Vorschriften vorgesehenen Grenzwerte überschreiten..

	VIBRATIONSSCHUTZHANDSCHUHE SIND WÄHREND DES GEBRAUCHS DES DRUCKLUFTWERKZEUGS ZU VERWENDEN, NACH SPEZIFISCHER ANALYSE DER TAGES-SCHWINGUNGSBELASTUNG FÜR HÄNDE UND ARME
---	--

TECHNISCHE DATEN

ANTRIEB	1/2"
BOLZEN-Ø (8.8)	M22 - 34 mm
BOLZEN-Ø (12.9)	M18 - 27 mm
DREHZAHL IM LEERLAUF	10000 U/min
MAX. DREHMOMENT	770 Nm
LUFTANSCHLUSS	1/4" GAS
MAX. DRUCK	6.2 bar
MAX. LUFTVERBRAUCH	122 l/min
GEWICHT	1,3 kg
LÄNGE	110 mm
SCHLAGWERK	EINZELSCHLAGMECHANISMUS
SCHALLDRUCKPEGEL L(PA)	102 dB(A) (EN ISO 15744)
SCHALLDRUCKPEGEL L(WA)	113 dB(A) (EN ISO 15744)
VIBRATIONSPEGEL	7.5 m/s ² (ISO 28927-2)

LEGENDE

- a: Luftanschluss 1/4" GAS
- b: Betätigungsknopf Schlagschrauber
- c: Drehrichtungsumkehrstift
- d: Min./Max. Drehmomentwähler
- e: Aufhängevorrichtung
- f: Nebelöler

Luftversorgungsanschluss

Für einen korrekten Gebrauch des Druckluftwerkzeugs ist stets der max. Betriebsdruck von 6.2 bar zu verwenden, der am Eingang des Werkzeugs gemessen wird. Das Druckluftwerkzeug mit reiner und kondensatfreier Luft versorgen (**Abbildung 2**). Ein zu hoher Druck oder Feuchtigkeit in der Zufuhrluft reduzieren die Lebensdauer der mechanischen Teile und können zu Schäden am Werkzeug führen.

GEBRAUCH

Start / Stopp

Zum Starten des Druckluftwerkzeugs den Betätigungsknopf drücken (**Abbildung 3**). Den Antriebsknopf während des Arbeitsvorgangs gedrückt halten. Bei Lösen des Knopfs stoppt das Druckluftwerkzeug schnell.

Die Stellung des Umkehrstifts überprüfen, bevor das Druckluftwerkzeug gestartet wird, damit die Drehrichtung bekannt ist.

Einstellung der Drehrichtung

Das Druckluftwerkzeug kann sowohl im Uhrzeigersinn als auch entgegen dem Uhrzeigersinn drehen. Die Drehrichtung mittels des angeschlossenen bzw. nicht angeschlossenen Stifts wählen (**Abbildung 3**):

Nicht angeschlossener Stift "F" FORWARD NACH VORN  im Uhrzeigersinn - Ansicht von der Bedienerseite

Angeschlossener Stift "R" REVERSE ZURÜCK  entgegen dem Uhrzeigersinn - Ansicht von der Bedienerseite

Durch Drehung des Umkehrstifts können die folgenden Modi eingestellt werden (**Abbildung 4**):

Modus 1 Min. Drehmoment Einschrauben (ungefähr 1/3 Max. Drehmoment)

Modus 2 Mittleres Drehmoment Einschrauben (ungefähr 2/3 Max. Drehmoment)

Modus 3 Max. Drehmoment Einschrauben (Max. Drehmoment)

Den erforderlichen Kraftsteckschlüssel auf den Außenvierkant setzen; sicherstellen, dass der Kraftsteckschlüssel richtig gesetzt worden ist.

Vor dem Einsetzen der Werkzeuge oder vor Einstellungen ist stets die Luftzufuhr zu unterbrechen. Mit dieser Maßnahme wird ein unbeabsichtigtes Einschalten des Druckluftwerkzeugs ausgeschlossen.

Schmierung

Für einen einwandfreien Betrieb sollte das Druckluftwerkzeug unbedingt an einer Wartungseinheit mit Mikronebelöler (wir empfehlen Art. 1919F1/4) angeschlossen werden, die auf zwei Tropfen pro Minute eingestellt ist. Diese Zubehörteile sorgen für höheres Leistungsvermögen bei geringerem Verschleiß der mechanischen Bauteile.

Ist kein Leistungsöler in der Linie vorhanden, muss in regelmäßigen Zeitabständen Öl vom Typ ISO 32 in das Druckluftwerkzeug über das Luftzuführungsloch gegeben werden (**Abbildung 5**).

WARTUNG

Alle Wartungs- und Reparaturingriffe sind von Fachpersonal durchzuführen. Für diese Arbeiten können Sie sich ans Reparaturzentrum von Beta Utensili S.p.A. wenden.

ENTSORGUNG

Das Druckluftwerkzeug, die Zubehörteile und die Verpackung müssen entsprechend den im Benutzerland geltenden Gesetzen zu einer Entsorgungs- und Sammelstelle gebracht werden.

GARANTIE

Dieses Werkzeug wird entsprechend der in der Europäischen Gemeinschaft geltenden Bestimmungen hergestellt und geprüft und hat eine Garantie für einen Zeitraum von 12 Monaten für den beruflichen Gebrauch oder von 24 Monaten für den privaten Gebrauch. Störungen, die auf Material- oder Fertigungsfehler zurückzuführen sind, werden unentgeltlich durch Reparatur oder Austausch der defekten Teile beseitigt bzw. wieder instandgesetzt.

Die Durchführung einer oder mehrerer Reparaturen unter Garantie hat keinerlei Auswirkungen auf die Garantiedauer des Werkzeugs. Von der Garantie ausgeschlossen sind Fehler, die auf natürlichen Verschleiß, unsachgemäßen Gebrauch und Brüche infolge von Stößen und/Stürzen zurückzuführen sind. Die Garantie verfällt, wenn das Druckluftwerkzeug verändert oder dem Kundendienst in zerlegtem Zustand übergeben wird.

Ausdrücklich ausgeschlossen sind Personen- und/oder Sachschäden jeglicher Herkunft, direkter und/oder indirekter Art.

KONFORMITÄTSERKLÄRUNG

Wir erklären in alleiniger Verantwortung, dass das Produkt allen einschlägigen Bestimmungen der Maschinenrichtlinie 2006/42/EG und entsprechenden Änderungen sowie der folgenden Norm entspricht:

- EN ISO 11148-6

Die technische Dokumentation und Akte ist verfügbar bei:

BETA UTENSILI S.P.A.

Via A. Volta 18 - 20845 Sovico (MB) - ITALIEN

Name und Titel des Verantwortlichen

ROBERTO CICERI
(President)

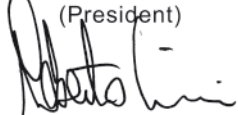

BETA UTENSILI S.P.A.
Via A. Volta 18
20845 Sovico (MB)
ITALIEN

Datum 01.05.2015

 rollawaycontainer.com



BETA UTENSILI spa
Via Volta, 18
20845 SOVICO (MB) ITALY
Tel. 039-2077.1
Fax 039-2010742